



REF. 1325116.10XX

# FITA NEON SIDE ESPONDE

**Fita LED 1617 NEON SIDE 10W/mt CRI90 24Vac IP67**

Cinta LED 1617 NEON SIDE 10 W/m CRI90 24Vac IP67

LED Strip 1617 NEON SIDE 10W/mt CRI90 24Vac IP67



<b>TENSÃO</b> <i>Tensión   Voltage</i>	24V
<b>POTÊNCIA</b> <i>Potencia   Power</i>	10W/mt
<b>CRI</b> <i>CRI / CRI</i>	90
<b>GRAU DE ESTANQUEIDADE</b> <i>Grado de protección   IP Grade</i>	IP67
<b>TEMPERATURA DE COR</b> <i>Temperatura de color   Color Temperature</i>	2700K / 3000K / 4000K / RGBWW
<b>TEMP. AMBIENTE</b> <i>Temp. Ambiente   Ambient Temp.</i>	Min. -25°C Máx. 45°C
<b>TEMP ARMAZENAMENTO</b> <i>Temp. Almacenamiento   Storage Temp.</i>	-25°C ~ 60°C
<b>DIMENSÕES</b> <i>Dimensiones   Dimensions</i>	2700K / 3000K / 4000K: 25 000 x 16 x 17mm RGBWW: 13 000 x 16 x 17mm
<b>CONEXÃO MÁXIMA</b> <i>Conexión máx.   Max. Connection</i>	2700K / 3000K / 4000K: 25mt RGBWW: 13mt
<b>MEDIDA DE CORTE</b> <i>Medida de corte   Unit cut</i>	50mm
<b>MODELO</b> <i>Modelo   Model</i>	ESPONDE

REF.	COR	LUMENS /MT	LUMENS /W
1325116.1027	2700k	528Lm	53Lm
1325116.1030	3000k	555Lm	56Lm
1325116.1040	4000k	591Lm	59Lm
1325116.10RGBWW	RGB + 3000K	644Lm	43Lm

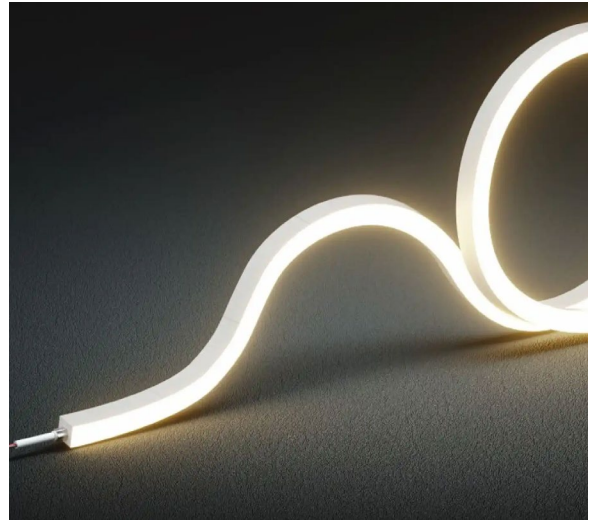

## DIMENSÕES | DIMENSIONES | DIMENSIONS

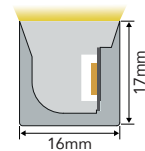
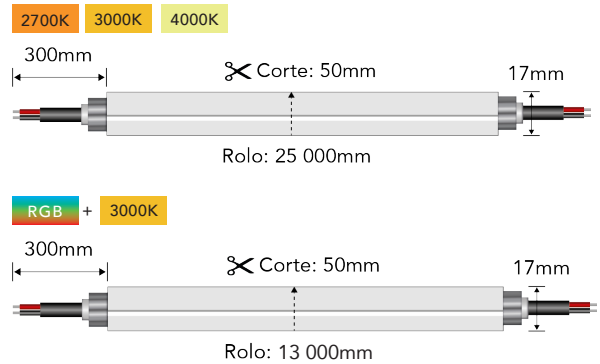

[WWW.MOTAKO.PT](http://WWW.MOTAKO.PT)

email: [info@motako.pt](mailto:info@motako.pt) | Tel.: +351 261 027 304

Reservamos o direito de fazer possíveis alterações técnicas sem aviso prévio. Dados eléctricos/ópticos estão sujeitos a uma tolerância de +/-10%



REF. 1325116.10XX













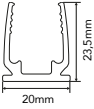

# FITA NEON UP ESPONDE

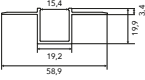
**Fita LED 1617 NEON SIDE 10W/mt CRI90 24Vac IP67**

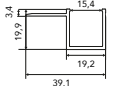
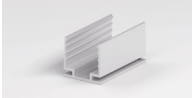
Cinta LED 1617 NEON SIDE 10 W/m CRI90 24Vac IP6

LED Strip 1617 NEON SIDE 10W/mt CRI90 24Vac IP67

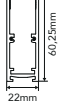
## ACESSÓRIOS | ACCESORIOS | ACCESSORIES

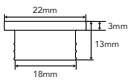
	Ref.	C x L x A (mm)			
CALHAS E PERFIS		PF190AL	1000X19X18		<b>Calha Fixadora Alumínio</b> Perfil de fijación de aluminio / Aluminium Fixing Rail
		PF196PL	1000X20X23,5		<b>Calha Fixadora Plástico</b> Perfil de fijación de plástico / Plastic Fixing Rail
		PF1890IX PF1890IX.2	1000X19X18 2000X19X18		<b>Calha Fixadora Flexível Alumínio /</b> Perfil de fijación Flexible de AL / AL Flexible Fixing Rail
		PF22901	1000x58,9x19,9		<b>Perfil Flexível de Encastrar c/ 2 abas de Alumínio</b> / Perfil flexible empotrable AL con 2 lengüetas / Flexible AL Recessed Profile with 2 Flaps
		PF23901	1000x39,1x19,9		<b>Perfil Flexível de Encastrar c/ 1 abas de Alumínio</b> / Perfil flexible empotrable AL con 1 lengüetas / Flexible AL Recessed Profile with 1 Flaps
	FIXADORES		2226171	1000x19x18	
		2226272	1000x20x23,5		<b>Fixador de Plástico 1617</b> / Fijador de Plástico 1617 / Plastic fastener 1617
SOLUÇÃO PARA PAVIMENTO		PF2290IX	1000x22x60,25		<b>Perfil Flexível Side de Pavimento 1617</b> Perfil flexible lateral / Flexible Side Profile
		DF2290SL DF2290SL.30	1000x22x13 30 000x22x13		<b>Difusor Silicone</b> Difusor de Silicona / Silicone Diffuser

Ângulo de curvatura do perfil de pavimento  
Ángulo de curvatura del perfil del pavimento  
Curvature angle of the pavement profile

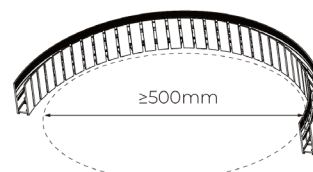



**DIAGRAMA DE LIGAÇÃO DE COR ÚNICA** | *DIAGRAMA DE CONEXIÓN DE UN SOLO COLOR* | *SINGLE COLOR CONNECTION DIAGRAM*

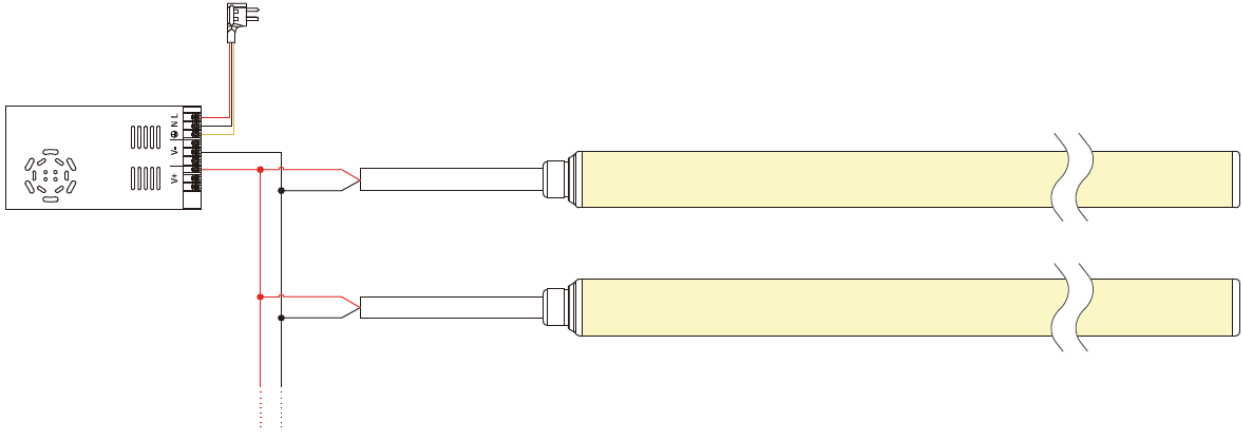

**DIAGRAMA DE LIGAÇÃO RGB** | *DIAGRAMA DE CONEXIÓN RGB* | *RGB CONNECTION DIAGRAM*

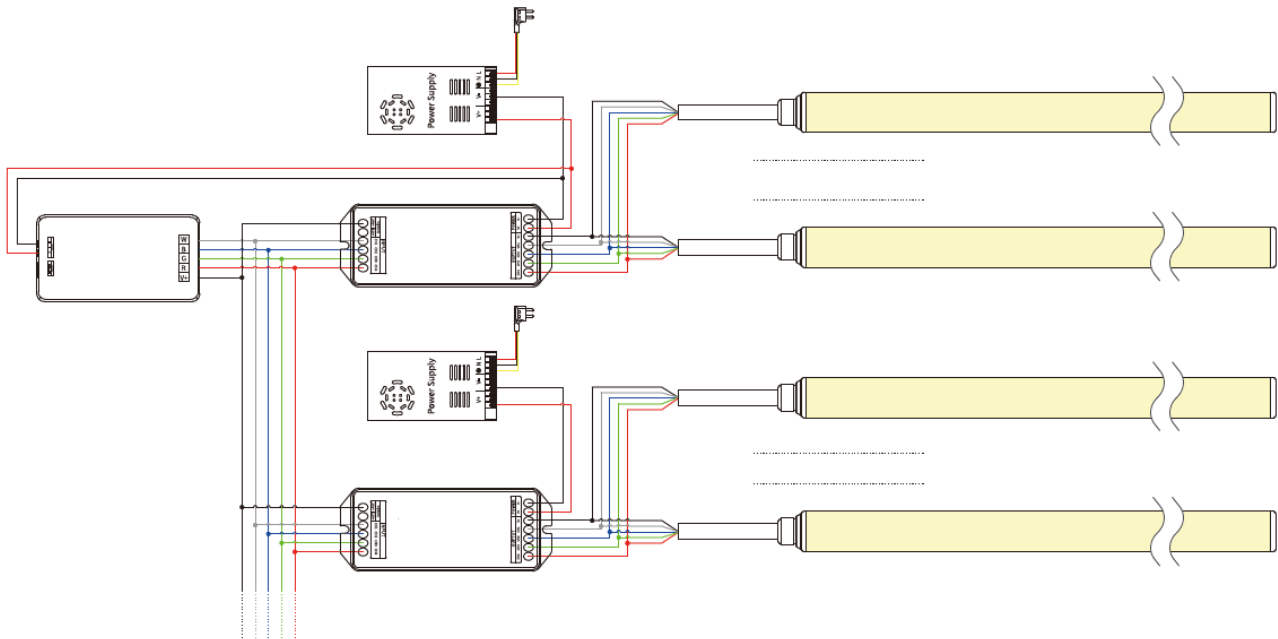



---

**INSTRUÇÕES** | INSTRUCCIONES | INSTRUCTIONS

---

- 1) A temperatura de operação mais adequada deve ser de -25°C a 45°C.
- 2) Certifique-se de que, mesmo durante a instalação, a direção da dobra predeterminada nunca muda.
- 3) LED NEON não deve ser dobrado bruscamente e pode causar danos ao produto.
- 4) O diâmetro máximo de curvatura é 200mm, a curvatura excessiva danificará e anulará qualquer garantia.
- 5) Durante a instalação, o LED NEON não pode ser torcido, dobrado em um ângulo de 90 ° ou totalmente dobrado e pendurado.
- 6) Certifique-se de que o produto não grude em nenhum material relacionado ao papel diretamente.
- 7) Instale o produto no perfil com cuidado e corretamente, retirando e remontando provavelmente causará danos ao produto.

- 1) La temperatura de funcionamiento más adecuada debe ser de -25 °C a 45 °C.
- 2) Asegúrese de que, incluso durante la instalación, la dirección de plegado predeterminada nunca cambie.
- 3) El LED NEON no debe doblarse demasiado y puede dañar el producto.
- 4) El diámetro máximo de flexión es de 200 mm, una flexión excesiva dañará y anulará la garantía.
- 5) Durante la instalación, LED NEON no se puede torcer, doblar en un ángulo de 90° o plegar y colgar por completo.
- 6) Asegúrese de que el producto no se adhiera directamente a ningún material relacionado con el papel.
- 7) Instale el producto en el perfil con cuidado y correctamente, quitarlo y volverlo a montar probablemente dañará el producto.

- 1) The most suitable operating temperature should be -25°C to 45°C.
- 2) Make sure that even during installation, the predetermined folding direction never changes.
- 3) LED NEON must not be bent sharply and may cause damage to the product.
- 4) Maximum bending diameter is 200 mm, excessive bending will damage and void any warranty.
- 5) During installation, LED NEON cannot be twisted, bent at a 90° angle or fully folded and hung.
- 6) Make sure the product does not stick to any paper-related material directly.
- 7) Install the product into the profile carefully and correctly, removing and reassembling will likely cause damage to the product.



**PRECAUÇÕES DE INSTALAÇÃO** | PRECAUCIONES DE INSTALACIÓN | INSTALLATION PRECAUTIONS



Não agite para a esquerda e para a direita a menos de 150 mm da tampa da extremidade e do corpo do néon LED. / No agite hacia la izquierda o hacia la derecha dentro de los 150 mm de la tapa del extremo y del cuerpo del néon LED. / Do not shake left and right within 150mm of the end cap and LED neon body.

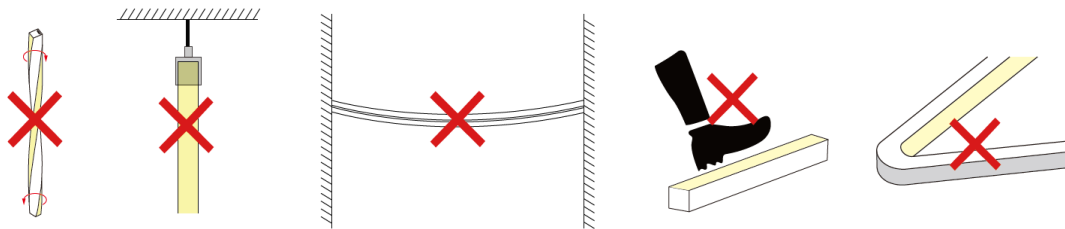

Não faça ângulos apertados, não torça, não pendure, não deixe caído, não pise. / No haga ángulos agudos, no lo tuerza, no lo cuelgue, no lo deje tirado e no lo pise. / Do not make sharp angles, do not twist, do not hang, do not let it fall and do not step on it.

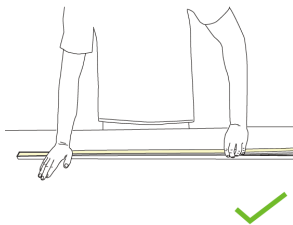

1. Pressione a fita LED com a palma da mão para a inserir lentamente na ranhura e, com a mão direita, endireite-a suavemente acima da ranhura. Tente manter a fita LED plana durante o processo de instalação.

Presione la tira LED con la palma de la mano para insertarla lentamente en la ranura y, a continuación, enderécela con cuidado sobre la ranura con la mano derecha. Procure mantener la tira LED plana durante la instalación.

Press the LED strip with your palm to slowly insert it into the groove, and then gently straighten it above the groove with your right hand. Try to keep the LED strip flat during installation.

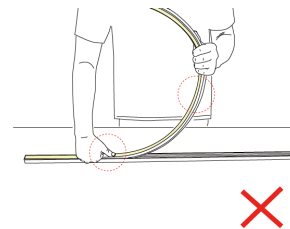

2. Não pressione a fita LED com um único dedo, pois é fácil danificar as partes internas da fita. O arco de curvatura da fita LED não deve ser demasiado grande durante a instalação.

No presione la tira LED con un solo dedo, ya que podría dañar fácilmente sus componentes internos. El arco de la tira LED no debe ser demasiado grande durante la instalación.

Do not press the led strip with a single finger, it is easy to damage the internal parts of the led strip. The bent arc of the led strip should not be too large during installation.

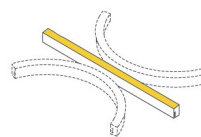
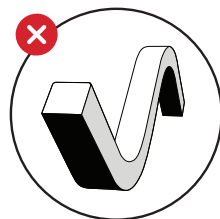
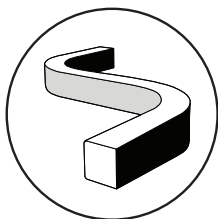

Dobrar apenas horizontalmente  
Doblar solo horizontalmente  
Bend horizontally only

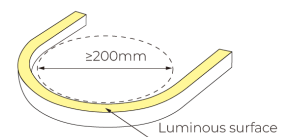

Diâmetro Mín. de Curvatura  
Diámetro Mín. de Curvatura  
Min. Bending Diameter



**PRECAUÇÕES DE INSTALAÇÃO** | PRECAUCIONES DE INSTALACIÓN | INSTALLATION PRECAUTIONS

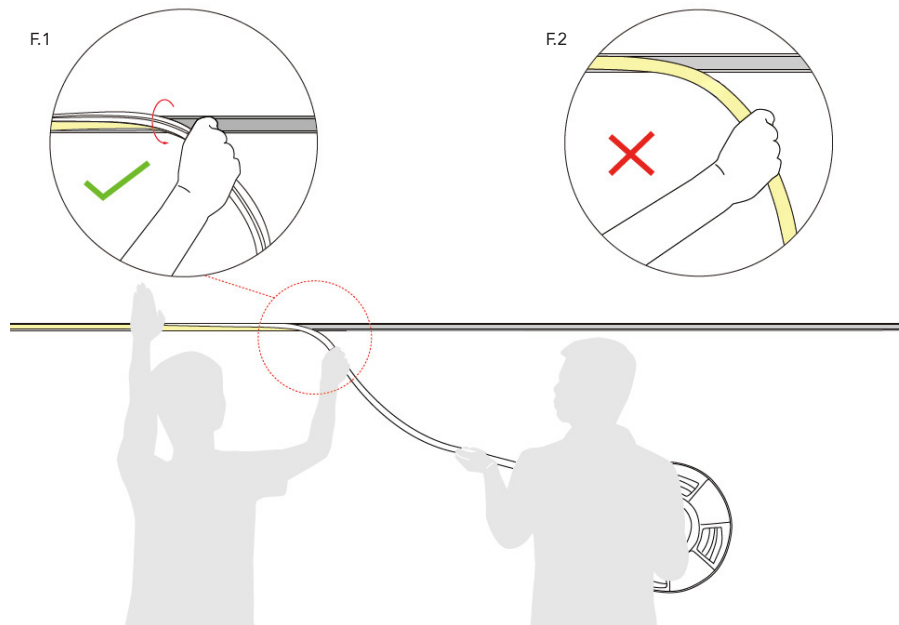

**MONTADO NA LATERAL**

Se o comprimento da luz for superior a 2 metros, duas pessoas terão de trabalhar em conjunto para a instalar.

**\_ 1. Instalador:**

Pressione a luminária com a palma da mão esquerda para a inserir lentamente no compartimento. Endireite a luminária com a mão direita, segure-a e rode-a 90° para a soltar na direção da sua mão. Veja a Figura 1. A superfície luminosa não pode ser dobrada. Veja a Figura 2.

**\_ 2. Assistente:**

Colabore com o instalador para levantar o carretel da luminária e, em seguida, entregue-a lentamente ao instalador. Não puxe nem torça a luminária durante a instalação.

**MONTAJE LATERAL**

Si la longitud de la luz es superior a 2 metros, dos personas deben trabajar juntas para instalarla.

**\_ 1. Instalador:**

Presione la luz con la palma de la mano izquierda para introducirla lentamente en la ranura. Enderece la luz con la mano derecha, sujétela y gírela 90° para que caiga en la dirección de su mano. Consulte la Figura 1. La superficie luminosa no debe doblarse. Consulte la Figura 2.

**\_ 2. Asistente:**

Colabore con el instalador para levantar el carrete de la luz y luego entréguesela lentamente. No tire ni tuerza la luz durante la instalación.

**SIDE MOUNTED**

If the length of the light is more than 2 meters, two people must work together to install it.

**\_ 1. Installer:**

Press the light with the palm of the left hand to slowly load it into the slot. Straighten the light with your right hand, hold it, and rotate it 90° to drop it in the direction of your hand. See Figure 1. The luminous surface may not be bent. See Figure 2.

**\_ 2. Assistant:**

Cooperate with the installer to lift the reel of the light, and then slowly deliver the light to the installer. Do not pull or twist the light during the installation.



**PRECAUÇÕES DE INSTALAÇÃO** | PRECAUCIONES DE INSTALACIÓN | INSTALLATION PRECAUTIONS

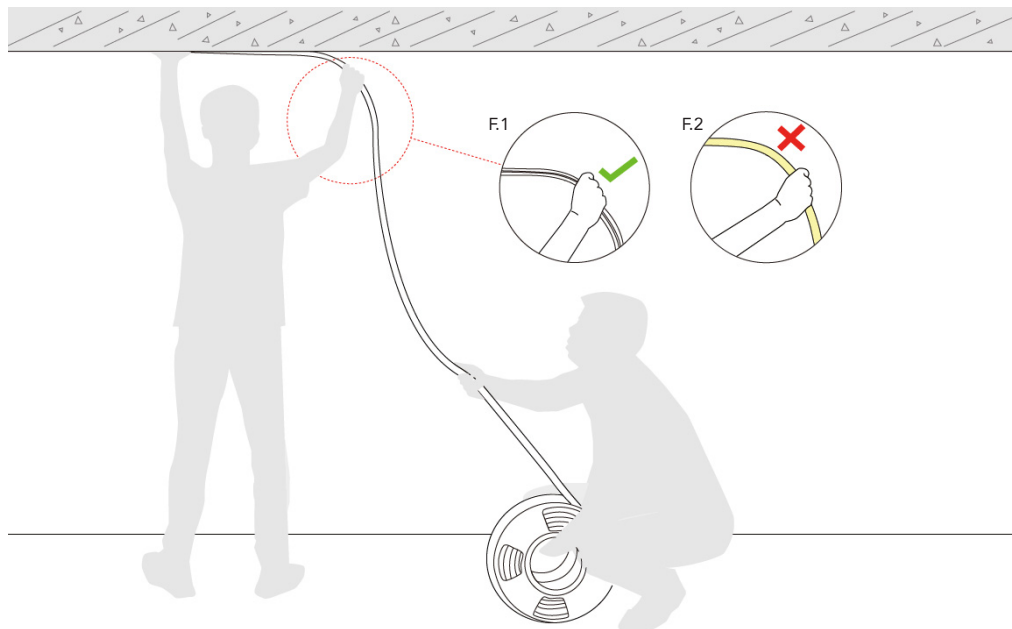

**MONTADO NA PARTE SUPERIOR**

Se o comprimento da luz for superior a 2 metros, duas pessoas terão de trabalhar em conjunto para a instalar.

**1. Instalador:**

Pressione a luminária com a palma da mão esquerda para a inserir lentamente no compartimento. Endireite a luminária com a mão direita para que fique naturalmente inclinada. Ver Figura 1. A superfície luminosa não pode ser dobrada. Veja a Figura 2.

**2. Assistente:**

Coopere com o instalador para entregar a luminária lentamente. Não puxe nem torça a luminária durante a instalação.

**MONTADO EN LA PARTE SUPERIOR**

Si la longitud de la luz es superior a 2 metros, dos personas deben trabajar juntas para instalarla.

**1. Instalador:**

Presione la luz con la palma de la mano izquierda para introducirla lentamente en la ranura. Enderece la luz con la mano derecha para que se incline naturalmente. Véase la Figura 1. La superficie luminosa no debe doblarse. Véase la Figura 2.

**2. Asistente:**

Colabore con el instalador para que la luz llegue lentamente. No tire ni gire la luz durante la instalación.

**TOP MOUNTED**

If the length of the light is more than 2 meters, two people must work together to install it.

**1. Installer:**

Press the light with the palm of the left hand to slowly load it into the slot. Straighten the light with your right hand so that it droop naturally. See Figure 1. Luminous surface may not be bent. See Figure 2.

**2. Assistant:**

Cooperate with the installer to slowly deliver the light to installer. Do not pull or twist the light during the installation.