



REF. 195124.10XX

LINEA TENSEO

Linha luz indireta Neon 1815 PT 3mt 10W/mt 2700K 24Vdc CRI90

Línea de luz indirecta Neón 1815 PT 3m 10 W/m 2700 K 24Vdc CRI90

Neon 1815 PT Indirect Light Line 3m 10W/m 2700K 24Vdc CRI90



APLICAÇÃO <i>Aplicación / Aplicacion</i>	Áreas interiores: Montras, Museus, Galerias de arte, Tetos em cúpula, Tendas de eventos. Áreas interiores: Vitrinas, Museos, Galerías de arte, Techos abovedados, Carpas para eventos. Indoor areas: Showcases, Museums, Art galleries, Dome ceilings, Event tents.
TENSÃO <i>Tensión / Voltage</i>	24Vdc
POTÊNCIA <i>Potencia / Power</i>	10W/mt
LUMENS <i>Lúmenes / Luminous Flux</i>	2700K - 98Lm/mt 3000K - 96Lm/mt 4000K - 105Lm/mt
VIDA ÚTIL <i>Vida útil / Lifetime</i>	long-life LED > 50,000 hrs, 1 Bin.
CRI <i>CRI / CRI</i>	90
GRAU DE ESTANQUEIDADE <i>Grado de protección / IP Grade</i>	IP54
TEMPERATURA DE COR <i>Temperatura de color / Color Temperature</i>	2700K / 3000K / 4000K
MODELO <i>Modelo / Model</i>	Linea Tenseo

DIMENSÕES | DIMENSIONES | DIMENSIONS

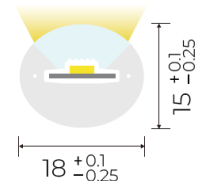
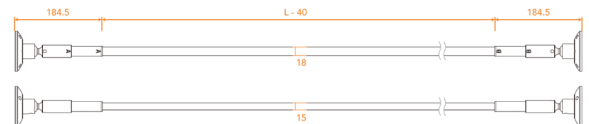
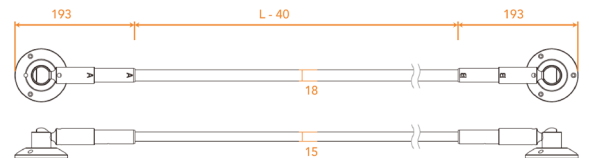

REF.	COR	LUMENS/mt	LUMENS/w	C X L X A (mm)
195124.1027	2700K	98Lm	9.8Lm	5000 x 18 x 15
195124.1030	3000K	96Lm	9.6Lm	5000 x 18 x 15
195124.1040	4000K	105Lm	10.5Lm	5000 x 18 x 15

NOTE: 'L' represents the length of the light strip; 'L-40' indicates the total length minus 40mm.

WWW.MOTAKO.PT

email: info@motako.pt | Tel.: +351 261 027 304

Reservamos o direito de fazer possíveis alterações técnicas sem aviso prévio. Dados eléctricos/ópticos estão sujeitos a uma tolerância de +/-10%



REF. 195124.10XX

LINEA TENSEO

Linha luz indireta Neon 1815 PT 3mt 10W/mt 2700K 24Vdc CRI90

Línea de luz indirecta Neón 1815 PT 3m 10 W/m 2700 K 24Vdc CRI90

Neon 1815 PT Indirect Light Line 3m 10W/m 2700K 24Vdc CRI90

SOBRE | ACERCA DE | ABOUT

_ Sistema de luz linear suspensa, liga 2 pontos em linha reta, permitindo criar uma infinidade de estilos criativos e sofisticados.

_ Sistema de iluminación lineal suspendida, conecta 2 puntos en línea recta, lo que permite crear una infinidad de estilos creativos y sofisticados.

_ Suspended linear light system, connects 2 points in a straight line, allowing you to create an infinity of creative and sophisticated styles. Suspended linear light system, connects 2 points in a straight line, allowing you to create an infinity of creative and sophisticated styles.

LISTA DE MATERIAIS | LISTA DE MATERIALES | BILL OF MATERIALS

1) A superfície de instalação deste produto deve ser uma parede de madeira maciça, parede de betão, parede de tijolos, etc. Não o instale na superfície de uma parede de gesso ou de uma parede oca!

2) As imagens nas Especificações do Produto são apenas para referência. Consulte o produto real.

1) La superficie de instalación de este producto debe ser una pared de madera maciza, una pared de hormigón, una pared de ladrillo, etc. ¡No lo instale sobre la superficie de paredes de yeso o paredes huecas!

2) Las imágenes en las especificaciones del producto son solo de referencia; consulte el producto real.

1) The installation surface of this product must be a solid wood wall, a concrete wall, a brick wall, etc. Please do not install it on the surface of plaster walls or hollow walls!

2) The pictures in the Product Specification are for reference only, please refer to the actual product.



DIAGRAMA DE MONTAGEM | DIAGRAMA DE MONTAJE | ASSEMBLY DIAGRAM

WWW.MOTAKO.PT

email: info@motako.pt | Tel.: +351 261 027 304

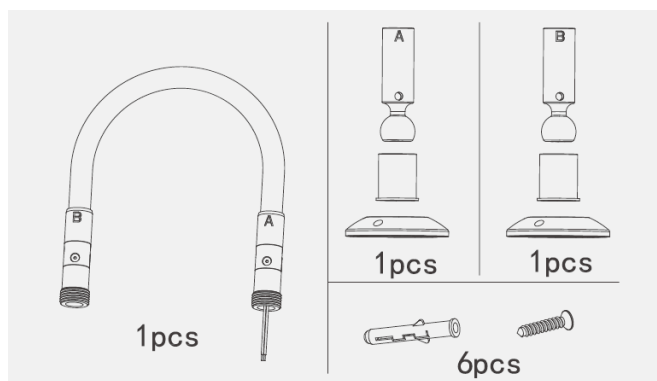

MOTAKO[®]
LED LIGHTING SOLUTIONS

REF. 195124.10XX

LINEA TENSEO

Linha luz indireta Neon 1815 PT 3mt 10W/mt 2700K 24Vdc CRI90

Línea de luz indirecta Neón 1815 PT 3m 10 W/m 2700 K 24Vdc CRI90

Neon 1815 PT Indirect Light Line 3m 10W/m 2700K 24Vdc CRI90

DIRETRIZES DE INSTALAÇÃO | GUÍA DE INSTALACIÓN | INSTALLATION GUIDELINE

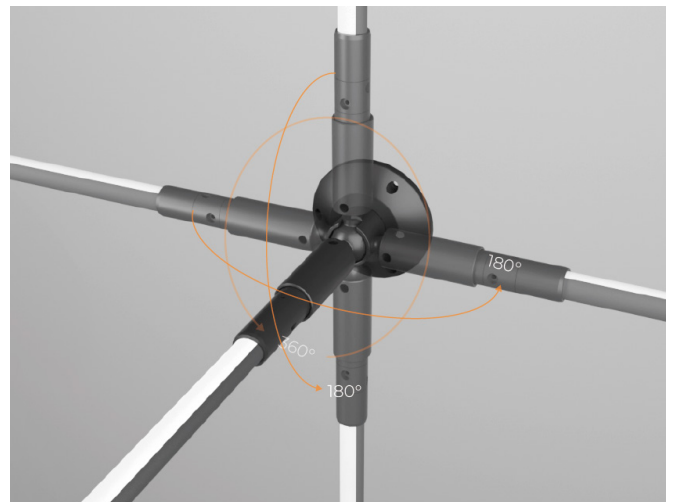
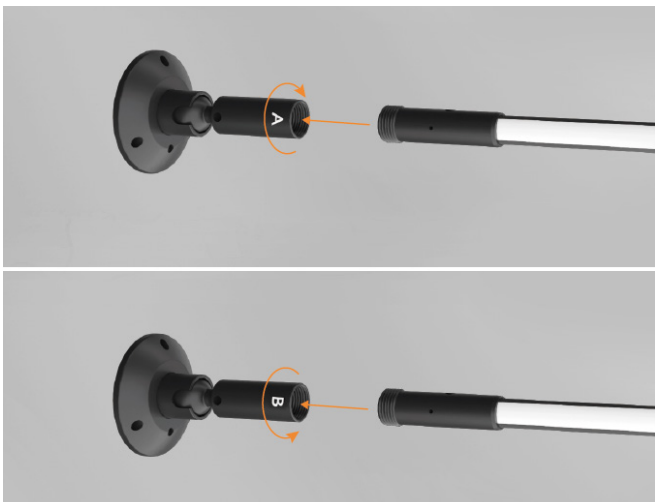

A: está montada no sentido horário / se ensambla en el sentido de las agujas del reloj / is assembled in a clockwise direction

B: está montada no sentido anti-horário / se ensambla en sentido antihorario / is assembled counterclockwise

WWW.MOTAKO.PT

email: info@motako.pt | Tel.: +351 261 027 304

Reservamos o direito de fazer possíveis alterações técnicas sem aviso prévio. Dados eléctricos/ópticos estão sujeitos a uma tolerância de +/-10%

REF. 195124.10XX

LINEA TENSEO

Linha luz indirecta Neon 1815 PT 3mt 10W/mt 2700K 24Vdc CRI90

Línea de luz indirecta Neón 1815 PT 3m 10 W/m 2700 K 24Vdc CRI90

Neon 1815 PT Indirect Light Line 3m 10W/m 2700K 24Vdc CRI90



DIAGRAMA DE LIGAÇÃO | DIAGRAMA DE CONEXIÓN | CONNECTION DIAGRAM



WWW.MOTAKO.PT

email: info@motako.pt | Tel.: +351 261 027 304

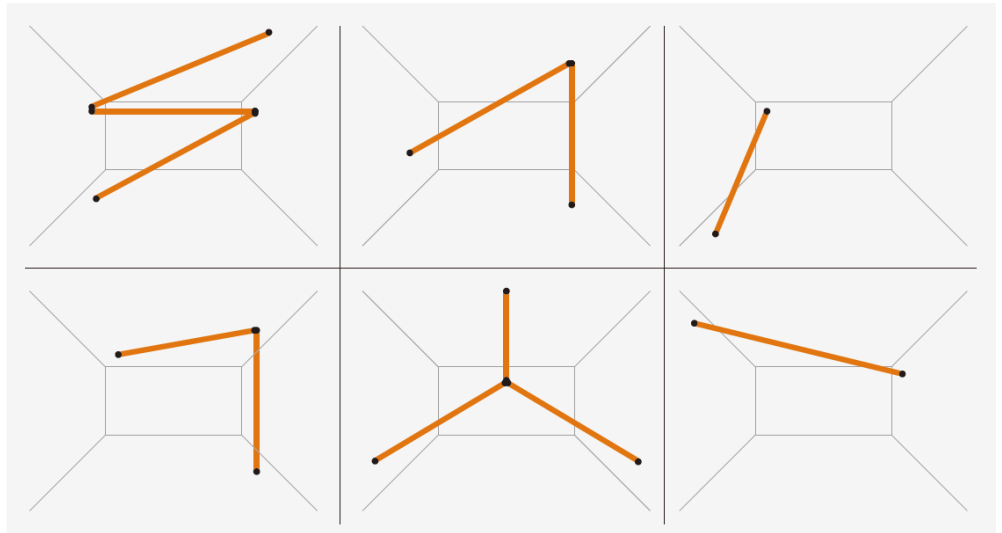
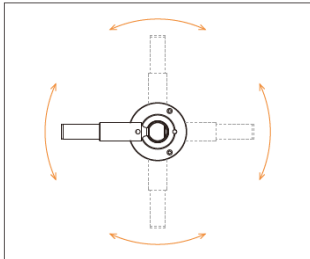
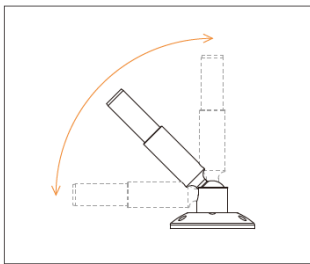
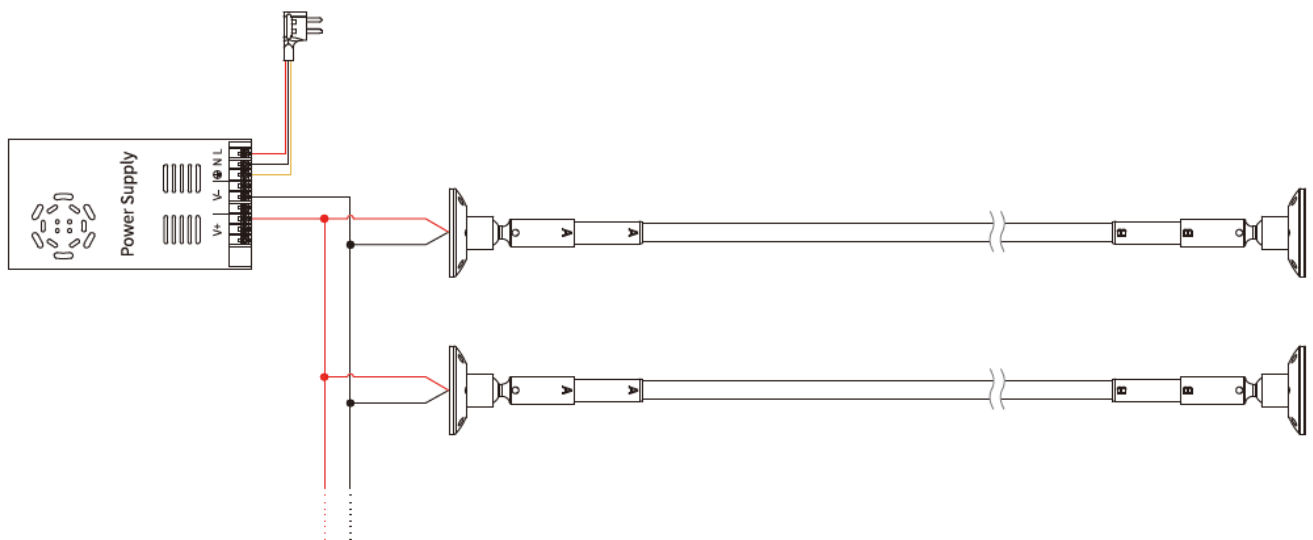
Reservamos o direito de fazer possíveis alterações técnicas sem aviso prévio. Dados eléctricos/ópticos estão sujeitos a uma tolerância de +/-10%